

МІНІСТЕРСТВО ОСВІТИ І НАУКИ УКРАЇНИ
Національний авіаційний університет



ОСВІТНЬО – ПРОФЕСІЙНА ПРОГРАМА

«Філософія комунікації»

Другого (магістерського) рівня вищої освіти

**за спеціальністю 033 Філософія
галузі знань 03 Гуманітарні науки**

СМЯ НАУ ОПП 12.01.10 – 03 – 2023

Освітньо-професійна програма
Затверджена Вченою радою Університету
протокол № 3 від 22.03. 2023 р.

Вводиться в дію наказом ректора
Ректор

Максим ЛУЦЬКИЙ

Наказ № 183/09 від 07.04. 2023 р.

КИЇВ



Стандарт вищої освіти України: другий (магістерський) рівень,
галузь знань 03 «Гуманітарні науки»,
спеціальність 033 «Філософія».

Стандарт вищої освіти затверджено і введено в дію наказом Міністерства освіти і науки
України від 18.03.2021 р. № 328.

ЛИСТ ПОГОДЖЕННЯ освітньо-професійної програми

ПОГОДЖЕНО

Науково-методичною радою
протокол № 2
від "21" 03 2023 р.

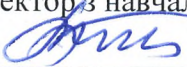
Голова НМР НАУ,
проректор з навчальної роботи

Анатолій ПОЛУХІН

ПОГОДЖЕНО

Вченою радою факультету лінгвістики та
соціальних комунікацій
протокол № 1
від "16" 02 2023 р.

Голова Вченої ради факультету

Наталія ЛАДОГУБЕЦЬ

ПОГОДЖЕНО

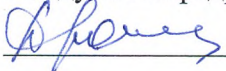
Кафедрою філософії факультету
лінгвістики та соціальних комунікацій
протокол № 1
від "01" 02 2023 р.

Завідувач кафедри

Любов ДРОТЯНКО

ПОГОДЖЕНО

Студентською радою факультету
лінгвістики та соціальних комунікацій
протокол № 1
від "02" 02 2023 р.
Голова Студентської ради факультету
лінгвістики та соціальних комунікацій

Ігор ШЕВЧЕНКО

	Система менеджменту якості ОСВІТНЬО-ПРОФЕСІЙНА ПРОГРАМА «ФІЛОСОФІЯ КОМУНІКАЦІЇ» Спеціальність - 033 «Філософія» Галузь знань - 03 «Гуманітарні науки» Рівень вищої освіти - другий (магістерський)	Шифр документа	СМЯ НАУ ОПП 12.01.10 – 03 – 2023
		стор. 3 з 17	

ПЕРЕДМОВА

Розроблено робочою групою освітньо-професійної програми (спеціальності 033 «Філософія» рік вступу – 2023-й та наступні до нової редакції освітньої програми) у складі:

ГАРАНТ ОСВІТНЬОЇ ПРОГРАМИ:

АБИСОВА МАРІЯ АНАТОЛІЇВНА

к. філос. н, доцент, доцент кафедри філософії

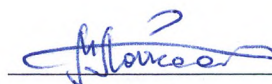

ЧЛЕНИ РОБОЧОЇ ГРУПИ:

ДРОТЯНКО ЛЮБОВ ГРИГОРІВНА -

д. філос. наук, професор, завідувач кафедри філософії

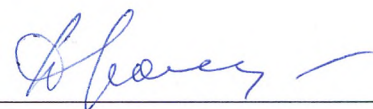

ОРДЕНОВ СЕРГІЙ СЕРГІЙОВИЧ -

к. філос. н., доцент кафедри філософії



ЧЕНБАЙ НАТАЛІЯ АНАТОЛІЇВНА -

к. філос. н., доцент, доцент кафедри філософії



ДУДНІК ВЛАДИСЛАВ ВОЛОДИМИРОВИЧ -

випускник освітньої програми 2022 р.



ОСТАПЧУК ЮРІЙ ВАСИЛЬОВИЧ -

здобувач вищої освіти, який навчається за освітньою програмою



Зовнішній стейкхолдер

МОЗГОВА НАТАЛІЯ ГРИГОРІВНА-

доктор філософських наук, професор, завідувач кафедри філософії Українського державного університету імені Михайла Драгоманова

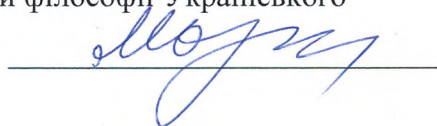

Рецензії-відгуки зовнішніх стейкхолдерів (додаються)

Рівень документа – 3б

Плановий термін між ревізіями – 1 рік

Контрольний примірник

	<p>Система менеджменту якості ОСВІТНЬО-ПРОФЕСІЙНА ПРОГРАМА «ФІЛОСОФІЯ КОМУНІКАЦІЙ» Спеціальність - 033 «Філософія» Галузь знань - 03 «Гуманітарні науки» Рівень вищої освіти - другий (магістерський)</p>	Шифр документа	СМЯ НАУ ОПП 12.01.10 – 03 – 2023
		стор. 4 з 17	

1. Профіль освітньо-професійної програми

Розділ 1. Загальна інформація		
1.1.	Повна назва закладу вищої освіти та структурного підрозділу	Національний авіаційний університет Навчально-науковий інститут неперервної освіти Факультет лінгвістики та соціальних комунікацій Кафедра філософії
1.2.	Ступінь вищої освіти та назва кваліфікації мовою оригіналу	Магістр Магістр філософії
1.3.	Офіційна назва освітньо-професійної програми та спеціалізації (за наявності)	Філософія комунікації
1.4.	Тип диплому та обсяг освітньо-професійної програми	Диплом магістра, одиничний ступінь, 90 кредитів ЄКТС, термін навчання – 1 рік 4 місяці (денна форма навчання) /1 рік 4 місяці (заочна форма навчання)
1.5.	Акредитаційна інституція	Національне агентство із забезпечення якості вищої освіти
1.6.	Період акредитації	Строк дії до 01.07.2027 р., Сертифікат про акредитацію освітньої програми № 2922 від 01.02.2022 р.
1.7.	Цикл/рівень	Другий (магістерський) рівень вищої освіти 7 рівень Національної рамки кваліфікацій України (НРК України), другий цикл Європейського простору вищої освіти (FQ-EHEA), 7 рівень Європейської рамки кваліфікацій для навчання впродовж життя (EQF-LLL).
1.8.	Передумови	Наявність освітнього ступеня бакалавра Заклад вищої освіти має право визнати та перезарахувати кредити ЄКТС, отримані за попередньою освітньою програмою підготовки магістра (спеціаліста) за іншою спеціальністю. Максимальний обсяг кредитів ЄКТС, що може бути перезарахований, не повинен перевищувати 25 % від загального обсягу освітньої програми.
1.9.	Форма навчання	Денна, заочна
1.10	Мова(и) викладання	Українська
1.11	Інтернет-адреса постійного розміщення опису освітньо-професійної програми	http://nau.edu.ua https://fls.nau.edu.ua/



Розділ 2. Ціль освітньо-професійної програми

- 2.1. Здійснити теоретичну та практичну підготовку фахівців з філософії, які виконують професійну діяльність у сфері комунікації, володіють сучасними теоретичними знаннями та практичними навичками, необхідними для розв'язання складних задач дослідницького та/або інноваційного характеру у сфері філософії, філософської освіти, гуманітаристики та міждисциплінарних досліджень на перетині технічних, природничих і соціальних наук. Дати уявлення про багатоаспектність та міждисциплінарність сучасних комунікацій, включаючи технологічний аспект розуміння медіа, комунікації та інформації, а також їхньої ролі у всіх сферах суспільного життя, у тому числі в авіаційній галузі.

Розділ 3. Характеристика освітньо-професійної програми

- 3.1 Предметна область (об'єкт діяльності, теоретичний зміст)
- Галузь знань: 03 «Гуманітарні науки»
Спеціальність: 033 «Філософія»
Об'єктами вивчення і діяльності є вчення і концепції філософії в їх історичному розвитку та системно-теоретичному вигляді; вплив філософських ідей на розвиток людини, суспільства, культури; різні сфери соціокультурного простору (наука, освіта, політика, ЗМІ).
- Теоретичний зміст предметної області:* становить комплекс ідей, понять, категорій, теорій, концепцій, принципів, методів філософії; функціонування і трансформація інтелектуальних практик.
- 3.2 Орієнтація освітньо-професійної програми
- Освітньо-професійна програма базується на результатах наукових розробок видатних вітчизняних та закордонних філософів, соціологів, політологів, лінгвістів, вивчення та застосування яких сприяє ефективності професійної та наукової діяльності філософа у сфері комунікації.
- 3.3 Основний фокус освітньо-професійної програми
- Загальна вища освіта в галузі знань: 03 «Гуманітарні науки» зі спеціальності 033 «Філософія». Якісна підготовка фахівців зі спеціальності «Філософія» - це підготовка філософів, які на високому професійному рівні здатні розробити програму дослідження з актуальної проблематики, програму супроводу (комунікація; письмо; переклад; пошук, аналіз і презентація інформації тощо), до виконання науково-дослідницьких, науково-організаційних, науково-видавничих, професійно-педагогічних,

	Система менеджменту якості ОСВІТНЬО-ПРОФЕСІЙНА ПРОГРАМА «ФІЛОСОФІЯ КОМУНІКАЦІЇ» Спеціальність - 033 «Філософія» Галузь знань - 03 «Гуманітарні науки» Рівень вищої освіти - другий (магістерський)	Шифр документа	СМЯ НАУ ОПП 12.01.10 – 03 – 2023
		стор. 6 з 17	

		експертно-консультативних функцій у відповідних інституціях (заклади освіти, науково-дослідні інститути, фонди, громадські організації, видавництва тощо). Ключові слова: філософія комунікації, соціальна комунікація, презентація інформації, аналіз інформації, медіафілософія.
3.4.	Особливості освітньо-професійної програми	Освітньо-професійна програма передбачає вивчення варіативних дисциплін, спрямованих на розширення знань та вмінь у сфері філософії комунікації.
Розділ 4. Придатність випускників до працевлаштування та подальшого навчання		
4.1.	Придатність до працевлаштування	Відповідно до здобутої освітньої кваліфікації випускники отримують можливість працевлаштування у вищих навчальних закладах, науково-дослідних інститутах, фондах та в різних громадських організаціях.
4.2.	Подальше навчання	Можливість навчання за програмою третього освітньо-наукового рівня (доктор філософії) вищої освіти. Набуття додаткових кваліфікацій у системі освіти дорослих.
Розділ 5. Викладання та оцінювання		
5.1.	Викладання та навчання (методи, методики, технології, інструменти та обладнання)	Студентськоцентроване навчання із застосуванням методів розв'язання проблемних задач, діагностування та дослідницької роботи. Виконання кваліфікаційної роботи. <i>Методи, методики та технології:</i> комплекс філософських та міждисциплінарних методів, методологічні підходи сучасної філософії та сучасні методики вивчення (навчання) філософії, поширення та презентації результатів досліджень. <i>Інструментарій та обладнання:</i> сучасне інформаційно-комунікаційне обладнання, інформаційні засоби, що застосовуються у професійній діяльності.
5.2.	Оцінювання	Екзамени, заліки, захист курсового проекту, результатів проходження практики, виконання кваліфікаційної роботи.
Розділ 6. Програмні компетентності		
6.1.	Інтегральна компетентність (ІК)	Здатність розв'язувати задачі дослідницького та/або інноваційного характеру у сфері філософії та гуманітаристики.



6.2.	Загальні компетентності (ЗК)	<p>ЗК1. Знання та розуміння предметної області та розуміння професійної діяльності.</p> <p>ЗК2. Здатність спілкуватися іноземною мовою.</p> <p>ЗК3. Вміння виявляти, ставити та вирішувати проблеми.</p> <p>ЗК4. Здатність проведення досліджень на відповідному рівні.</p> <p>ЗК5. Здатність спілкуватися з представниками інших професійних груп різного рівня (з експертами з інших галузей знань/видів економічної діяльності).</p> <p>ЗК6. Здатність до пошуку, оброблення та аналізу інформації з різних джерел.</p> <p>ЗК7. Здатність розробляти проєкти та управляти ними.</p>
6.3.	Фахові компетентності (ФК)	<p>ФК1. Здатність використовувати історико-філософську спадщину в осмисленні та розв'язанні дослідницьких проблем.</p> <p>ФК2. Усвідомлення зв'язків філософської спеціалізації з іншими інтелектуальними й гуманітарними практиками.</p> <p>ФК3. Здатність формулювати та аргументувати актуальні філософські ідеї, доказово й обґрунтовано викладати результати дослідження.</p> <p>ФК4. Здатність обирати і застосовувати найбільш ефективну методологічну стратегію дослідження.</p> <p>ФК5. Здатність критично працювати з філософськими текстами, застосовувати різні методи аналізу та інтерпретації.</p> <p>ФК6. Здатність здійснювати аналіз, оцінку і прогнозування соціальних, політичних, економічних та культурних процесів із застосуванням фахових знань.</p> <p>ФК7. Здатність професійно проводити світоглядний аналіз та етико-ціннісну експертизу європейської та євроатлантичної інтеграції України на підставі принципу україноцентризму.</p> <p>ФК8. Здатність викладати філософські дисципліни у закладах вищої освіти.</p> <p>ФК9. Здатність здійснювати аналітичне обґрунтування та інформаційно-організаційний супровід професійної діяльності.</p> <p>ФК10. Усвідомлення змістової та методологічної специфіки закінченої магістерської програми відносно інших методологічних можливостей філософського дискурсу та філософського дослідження.</p> <p>ФК11. Володіння спеціалізованим знанням в межах</p>



		<p>певної філософської проблематики, системною обізнаністю з відповідною спеціальною (науково-дослідницькою) літературою.</p> <p>ФК12. Здатність критично оцінювати потенціал та межі різних наукових шкіл, які представляють основні напрями розвитку філософських теорій комунікації.</p> <p>ФК13. Здатність використовувати концепції, моделі, конкретні методи, способи та інструменти комунікації, вибираючи їх адекватно професійному завданню, що вирішується у різних сферах суспільного життя, в авіаційній галузі включно.</p> <p>ФК14. Здатність брати участь в організації комунікацій, зокрема з державними установами, громадськими організаціями, комерційними структурами, представниками засобів масової комунікації.</p>
Розділ 7. Програмні результати навчання		
7.1.	Програмні результати навчання (ПРН)	<p>ПРН1. Здійснювати інтелектуальний пошук, виявляти і критично осмислювати актуальні проблеми сучасної філософської думки, розробляти їх в рамках власного філософського дослідження.</p> <p>ПРН2. Знати і використовувати фаховий словник та філософські засоби для донесення власних знань, висновків та аргументації до фахівців і нефаківців, зокрема до осіб, які навчаються.</p> <p>ПРН3. Вміти реконструювати історичний поступ світової філософії, еволюцію філософських ідей і проблем.</p> <p>ПРН4. Пропонувати та обґрунтовувати нові підходи до розв'язання задач і проблем.</p> <p>ПРН5. Використовувати методологію та пізнавальні засоби, що властиві філософії та її застосуванням.</p> <p>ПРН6. Володіти державною та іноземними мовами на рівні, достатньому для вільного фахового спілкування та обговорення наукових проблем і результатів досліджень у сфері філософії.</p> <p>ПРН7. Критично осмислювати, аналізувати та оцінювати філософські тексти, застосовувати релевантні методи їх аналізу та інтерпретації.</p> <p>ПРН8. Розуміти зв'язки філософії з іншими напрямками філософського дискурсу та іншими інтелектуальними й гуманітарними практиками.</p> <p>ПРН9. Ефективно використовувати інформаційно-комунікаційні технології в професійній діяльності.</p>



		<p>ПРН10. Брати участь у наукових дискусіях з філософії та міждисциплінарних проблем, обговореннях філософських питань з експертами з інших галузей знань.</p> <p>ПРН11. Аналізувати, оцінювати і прогнозувати соціальні, політичні, економічні та культурні процеси із застосуванням фахових знань та спеціалізованих навичок розв'язання складних задач філософії.</p> <p>ПРН12. Використовувати набуті знання в практиці європейської та євроатлантичної інтеграції України, зокрема проводити світоглядний аналіз та етико-ціннісну експертизу інтеграційних процесів.</p> <p>ПРН13. Розробляти і реалізовувати наукові та/або прикладні проекти у сфері філософії та з дотичних міждисциплінарних проблем.</p> <p>ПРН14. Приймати ефективні рішення з питань управління складною професійною та/або навчальною діяльністю у сфері філософії.</p> <p>ПРН15. Розробляти і викладати філософські дисципліни в закладах освіти.</p> <p>ПРН16. Ефективно здійснювати аналітичне обґрунтування та інформаційно-організаційний супровід професійної діяльності.</p> <p>ПРН17. Застосовувати отримані знання в сфері теорії комунікації в науково-дослідних та практичних видах діяльності, в авіаційній галузі включно, володіючи навичками аналізу текстів та носіїв комунікації, основними методами і прийомами дослідницької та практичної роботи в галузі усної та письмової комунікації.</p> <p>ПРН18. Здійснювати професійну діяльність, ґрунтуючись на знанні сучасних концепцій масової комунікації, розумінні спектру функцій засобів масової комунікації як найважливішого соціального інституту, ролі аудиторії у процесі споживання та виробництва масової інформації в різних сферах суспільного життя.</p>
Розділ 8. Ресурсне забезпечення реалізації програми		
8.1.	Кадрове забезпечення	Штатні науково-педагогічні працівники, які залучені до реалізації освітньої складової ОПП, відповідно до ліцензійних вимог мають науковий ступінь та/або вчене звання, є провідними фахівцями у відповідній галузі, а також мають необхідний стаж наукової та педагогічної роботи.

	<p>Система менеджменту якості ОСВІТНЬО-ПРОФЕСІЙНА ПРОГРАМА «ФІЛОСОФІЯ КОМУНІКАЦІЙ» Спеціальність - 033 «Філософія» Галузь знань - 03 «Гуманітарні науки» Рівень вищої освіти - другий (магістерський)</p>	Шифр документа	СМЯ НАУ ОПП 12.01.10 – 03 – 2023
		стор. 10 з 17	

8.2.	Матеріально-технічне забезпечення	Якісне викладання компонентів ОПП забезпечується в навчальних аудиторіях, в навчальній лабораторії кафедри «Комп'ютерні технології у викладанні філософських дисциплін» з необхідним мультимедійним обладнанням.
8.3	Інформаційне та навчально-методичне забезпечення	Через електронний репозитарій НАУ забезпечено доступ кожного студента до електронних навчально-методичних комплексів та навчально-методичних матеріалів з компонентів програми; фахових журналів, підручників, посібників, практикумів; забезпечено доступ до мережі Інтернет. Відповідне інформаційне та навчально-методичне забезпечення розташоване на освітній платформі Google Classroom. Офіційна інформація розміщується на сайті Національного авіаційного університету, сайті факультету лінгвістики та соціальних комунікацій, та сайті кафедри філософії (https://fls.nau.edu.ua/).
Розділ 9. Академічна мобільність		
9.1.	Національна кредитна мобільність	На основі двосторонніх договорів між НАУ та іншими навчальними закладами України.
9.2.	Міжнародна кредитна мобільність	У рамках програми ЄС Еразмус+ на основі двосторонніх договорів між Національним авіаційним університетом та навчальними закладами іншими країн.
9.3.	Навчання іноземних здобувачів вищої освіти	Створені умови для забезпечення вимог навчального процесу для іноземних здобувачів вищої освіти.

	Система менеджменту якості ОСВІТНЬО-ПРОФЕСІЙНА ПРОГРАМА «ФІЛОСОФІЯ КОМУНІКАЦІЇ» Спеціальність - 033 «Філософія» Галузь знань - 03 «Гуманітарні науки» Рівень вищої освіти - другий (магістерський)	Шифр документа	СМЯ НАУ ОПП 12.01.10 – 03 – 2023
		стор. 11 з 17	

2. Перелік компонентів освітньо-професійної програми та їх логічна послідовність

2.1. Перелік компонентів

Код н/д	Компоненти освітньо-професійної програми (навчальні дисципліни, курсові проекти (роботи), практики, кваліфікаційна магістерська робота)	Кількість кредитів	Форма підсумкового контролю	Семестр	
				денна	заочна
1	2	3	4	5	6
Обов'язкові компоненти					
ОК1.	Ділова іноземна мова	3,5	Екзамен	1	1
ОК2.	Філософські проблеми наукового пізнання	3,5	Диф. залік	1	1
ОК3.	Теоретичні засади філософії комунікації	7,0	Екзамен	2	2
ОК4.	Філософія соціальних трансформацій	3,5	Диф. залік	1	1
ОК5.	Медіафілософія	6,0	Екзамен	2	2
ОК6.	Філософія психології комунікації	3,5	Екзамен	1	1
ОК7.	Методологія прикладних досліджень у сфері філософії	3,5	Екзамен	2	2
ОК8.	Комунікативні стратегії в глобалізованому світі	2,5	Диф.залік	1	1
ОК9.	Курсовий проект з дисципліни «Комунікативні стратегії в глобалізованому світі»	1,5	захист	1	1
ОК10.	Науково-дослідна практика у сфері філософії комунікації	4,5	Диф. Залік	2	2
ОК11.	Переддипломна практика	6,0	Диф.залік	3	3
ОК12.	Кваліфікаційна робота	21,0	захист	3	3
Загальний обсяг обов'язкових компонентів:		66 кредитів ЄКТС			
Вибіркові компоненти*					
ВК 1.	Дисципліна 1	4,0	Диф. Залік	1	1
ВК 2.	Дисципліна 2	4,0	Диф. Залік	1	1
ВК 3.	Дисципліна 3	4,0	Диф.залік	1	1
ВК 4.	Дисципліна 4	4,0	Диф.залік	2	2
ВК 5.	Дисципліна 5	4,0	Диф.залік	2	2
ВК 6.	Дисципліна 6	4,0	Диф.залік	2	2
Загальний обсяг вибірових компонентів		24 кредити ЄКТС			
Загальний обсяг освітньо-професійної програми		90 кредитів ЄКТС			

**Реалізація права здобувачів вищої освіти на вільний вибір навчальних дисциплін та створення індивідуальної освітньої траєкторії регламентується Законом України «Про вищу освіту» та внутрішніми нормативними актами НАУ. Вибіркові компоненти обираються здобувачами вищої освіти із каталогів рекомендованих та альтернативних вибірових дисциплін*



Структурно-логічна схема освітньо-професійної програми (денна форма навчання)

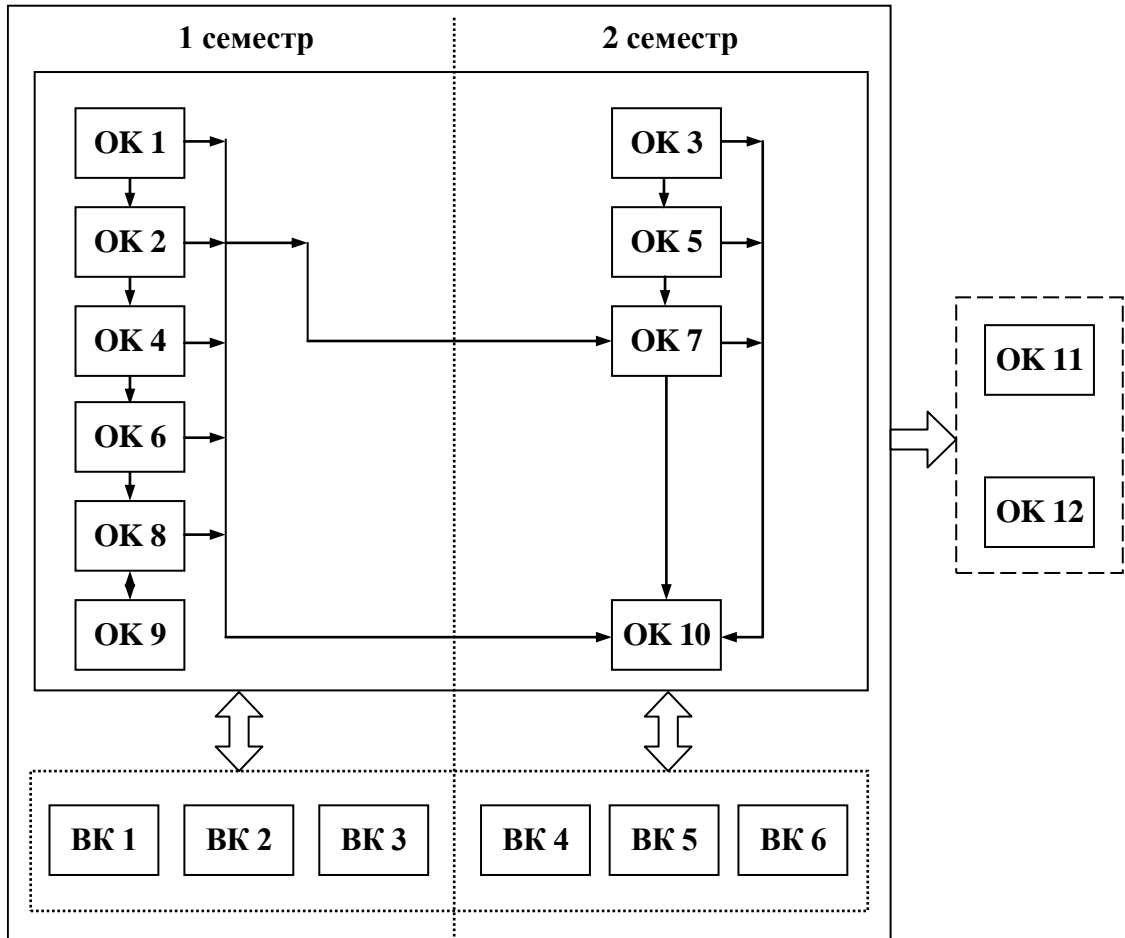

	Система менеджменту якості ОСВІТНЬО-ПРОФЕСІЙНА ПРОГРАМА «ФІЛОСОФІЯ КОМУНІКАЦІЇ» Спеціальність - 033 «Філософія» Галузь знань - 03 «Гуманітарні науки» Рівень вищої освіти - другий (магістерський)	Шифр документа	СМЯ НАУ ОПП 12.01.10 – 03 – 2023
		стор. 13 з 17	

3. Форма атестації здобувачів вищої освіти

Форми атестації здобувачів вищої освіти	Атестація здобувачів вищої освіти здійснюється у формі публічного захисту кваліфікаційної роботи.
Вимоги до кваліфікаційної роботи	Кваліфікаційна робота передбачає розв'язання складної актуальної задачі дослідницького та/або інноваційного характеру з філософії. Кваліфікаційна робота не повинна містити академічного плагіату, фабрикації, фальсифікації. Кваліфікаційна робота має бути оприлюднена у репозитарії закладу вищої освіти.
<p>Атестація випускників освітньо-професійної програми «Філософія комунікації» завершується врученням документа встановленого зразка про присудження їм ступеня магістра із присвоєнням кваліфікації: магістр філософії. Атестація здійснюється відкрито і публічно.</p>	



4. Матриця відповідності програмних компетентностей компонентам освітньо-професійної програми

Компоненти	ОК 1	ОК 2	ОК 3	ОК 4	ОК 5	ОК 6	ОК 7	ОК 8	ОК 9	ОК 10	ОК 11	ОК 12	БК 1	БК 2	БК 3...	БК 6
ПК1	+	+	+	+	+	+	+	+	+	+	+	+				
ЗК1		+	+	+	+	+	+	+	+	+	+	+				
ЗК2	+									+	+	+				
ЗК3		+	+	+	+	+	+	+	+	+	+	+				
ЗК4		+	+		+		+		+	+	+	+				
ЗК5	+	+	+	+	+	+		+	+	+	+	+				
ЗК6	+		+	+	+	+	+	+	+	+	+	+				
ЗК7			+				+	+	+	+	+	+				
ФК1		+	+	+	+	+		+	+	+	+	+				
ФК2			+	+	+	+		+		+	+	+				
ФК3			+		+		+		+	+	+	+				
ФК4			+				+		+	+	+	+				
ФК5		+	+	+	+	+	+	+	+	+	+	+				
ФК6			+	+	+			+	+	+	+	+				
ФК7	+						+	+	+	+	+	+				
ФК8		+				+				+	+	+				
ФК9	+			+	+	+		+	+	+	+	+				
ФК10									+	+	+	+				
ФК11		+	+	+	+	+	+	+	+	+	+	+				
ФК12		+	+	+	+	+	+	+	+	+	+	+				
ФК13			+		+	+	+	+	+	+	+	+				
ФК14	+			+	+	+	+	+	+	+	+	+				

РЕЦЕНЗІЯ

на нову редакцію освітньо-професійної програми
«Філософія комунікації» другого (магістерського) рівня
галузі знань 03 – Гуманітарні науки за спеціальністю 033 – Філософія,
підготовлену в Національному авіаційному університеті

Нова редакція освітньо-професійної програми «Філософія комунікації» другого (магістерського) рівня галузі знань 03 – Гуманітарні науки за спеціальністю 033 – Філософія підготовлена у Національному авіаційному університеті робочою групою у складі фахівців кафедри філософії; випускника освітньо-професійної програми 2022 р., а також здобувача вищої освіти, який навчається за освітньо-професійною програмою.

Зміни в новій редакції освітньо-професійної програми, пов'язані з ОК2, ОК4, ОК8, а також з Розділом 3 «Форма атестації здобувачів вищої освіти», запроваджені на основі щорічного моніторингу освітньої програми (наказ ректора Національного авіаційного університету № 394/од від 01.12.2022 р.), а також на основі врахування стейкхолдерів, побажань випускників, інтересів здобувачів вищої освіти, які навчаються за освітньо-професійною програмою.

Внесені зміни знайшли своє відображення у Переліку компонент освітньо-професійної програми, у структурно-логічній схемі освітньо-професійної програми, у Матриці відповідності програмних компетентностей та Матриці забезпечення програмних результатів навчання відповідними компонентами освітньої програми.

Метою нової редакції освітньо-професійної програми є забезпечення підготовки кваліфікованих конкурентоспроможних фахівців, які виконують професійну діяльність у сфері комунікації, володіють сучасними теоретичними знаннями та практичними навичками, необхідними для розв'язання складних задач дослідницького та/або інноваційного характеру у сфері філософії, філософської освіти та гуманітаристики. Виконання освітньо-професійної програми забезпечить широке поле професійної діяльності та високу конкурентоспроможність на ринку праці її випускників.

Вважаю, що нова редакція освітньо-професійної програми «Філософія комунікації» другого (магістерського) рівня галузі знань 03 – Гуманітарні науки за спеціальністю 033 – Філософія, підготовлена у Національному авіаційному університеті, відповідає вимогам підготовки фахівців зазначеної спеціальності, дозволяє досягнути результати навчання, визначені Стандартом вищої освіти України другого (магістерського) рівня галузі знань 03 – Гуманітарні науки за спеціальністю 033 – Філософія, затвердженого наказом Міністерства освіти і науки України від 18.03.2021 р. No 328.

Доктор філософських наук,
професор, професор кафедри
соціальної філософії та управління
Державного податкового університету



Державний податковий університет	Відділ роботи з персоналом
Підпис	засвідчую:
Начальник відділу роботи з персоналом	« 05 » 01 2023

РЕЦЕНЗІЯ
на нову редакцію освітньо-професійної програми
«Філософія комунікації» другого (магістерського) рівня
галузі знань 03 – Гуманітарні науки за спеціальністю 033 – Філософія,
підготовлену в Національному авіаційному університеті

Нова редакція освітньо-професійної програми «Філософія комунікації» другого (магістерського) рівня галузі знань 03 – Гуманітарні науки за спеціальністю 033 – Філософія підготовлена у Національному авіаційному університеті робочою групою у складі фахівців кафедри філософії: гаранта програми, к. філос. наук, доц. Абисової М.А.; зав. кафедри філософії, д. філос. наук, проф. Дротянко Л.Г.; доц. кафедри філософії, к. філос. наук, доц. Орденова С.С.; доц. кафедри філософії, к. філос. наук, доц. Ченбай Н.А.; випускника освітньо-професійної програми Дудніка В.В.; здобувача вищої освіти, який навчається на освітньо-професійній програмі Остапчука Ю.В.

Підготовка здобувачів вищої освіти за другим (магістерським) рівнем вищої освіти за спеціальністю 033 «Філософія» ОПП «Філософія комунікації» у Національному авіаційному університеті була розпочата у 2019 році. Зміни в опис освітньо-професійної програми вносяться у зв'язку із щорічним моніторингом освітньої програми на основі врахування вимог зовнішніх та внутрішніх стейкхолдерів, побажань випускників, виявлених інтересів та потреб здобувачів вищої освіти, які навчаються за освітньо-професійною програмою. Доречно відзначити, що на кафедрі філософії розроблена стратегія роботи з випускниками та їх подальшої інтеграції до процесів перегляду освітньо-професійної програми.

Зміни в новій редакції освітньо-професійної програми пов'язані з перенесенням ОК8 до другого семестру, а ОК2 — до першого, що відповідає логіці побудови наукового дослідження. Зміни також зв'язані з видаленням ОК4 «Курсова робота з дисципліни «Теоретичні засади філософії комунікації» з огляду на наявність ОК10 «Курсовий проект з дисципліни «Комунікативні стратегії в глобалізованому світі».

Внесення змін зазнає Розділ 3 «Форма атестації здобувачів вищої освіти» шляхом внесення у такій редакції: «Атестація здобувачів вищої освіти здійснюється у формі публічного захисту кваліфікаційної роботи» (стор. 13), що відповідає вимогам Стандарту вищої освіти України другого (магістерського) рівня галузі знань 03 – Гуманітарні науки за спеціальністю 033 – Філософія, затвердженого наказом Міністерства освіти і науки України від 18.03.2021 р. № 328.

Внесені зміни знайшли своє відображення у Переліку компонент освітньо-професійної програми та її логічної послідовності, у структурно-логічній схемі освітньо-професійної програми, у Матриці відповідності програмних компетентностей та Матриці забезпечення програмних результатів навчання відповідними компонентами освітньої програми.

Вважаю, що нова редакція освітньо-професійної програми «Філософія комунікації» другого (магістерського) рівня галузі знань 03 – Гуманітарні науки за спеціальністю 033 – Філософія, підготовлена у Національному авіаційному університеті, відповідає вимогам підготовки фахівців зазначеної спеціальності; дозволяє досягнути результати навчання, визначені Стандартом вищої освіти України другого (магістерського) рівня галузі знань 03 – Гуманітарні науки за спеціальністю 033 – Філософія, затвердженого наказом Міністерства освіти і науки України від 18.03.2021 р. No 328; є відкритою до подальшого вдосконалення; орієнтована на надання актуальних знань, загальних та фахових компетентностей спеціалістів, які мають попит на ринку праці, а саме: філософ; аналітик консолідованої інформації; менеджер (управитель) з реклами; менеджер (управитель) у соціальній сфері; консультант із питань гуманітарної та соціальної політики відомств України; консультант із суспільно-політичних питань (в партіях та інших громадських організаціях); співробітник науково-дослідних інститутів (філософія) та ін.

**Доктор філософських наук,
професор, завідувач кафедри філософії
Українського державного університету
імені Михайла Драгоманова**

Мозгова
Український державний університет
імені Михайла Драгоманова
Вхідний № _____
« _____ » _____ 20 ____ р.



Мозгової А. П.
Завідувач: зав. канцелярією Українського державного
університету імені Михайла Драгоманова
Філія: _____
« _____ » _____ 20 ____ р.